

Varenummer: 20253011
Beskrivelse: E+G Trykstykke
GN 709.2-12-B

Mål

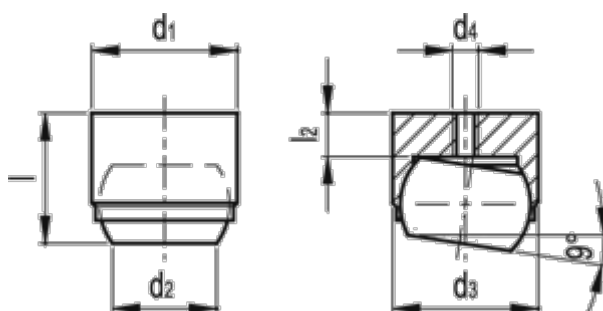

d1 m6 = 12
d2 = 7.2
d3 = 10
d4 = M3
d5 = 12
h min. = 6
l +/-0,02 = 11
l2 = 3.2

Max. statisk belastning (KN) = 10
Vægt (g) = 8